

Дополнительные детали полупромышленного кондиционера

Нагреватель поддона PAC-SJ10BH-E

Перед установкой

- Этот продукт предназначен для предотвращения образования льда в поддоне наружного блока и закупоривания льдом сливных отверстий в холодное время года.
- Для правильного слива запрещается использовать дренажный штуцер и закрывать пробками остальные сливные отверстия.

МЕРЫ ПРЕДОСТОРОЖНОСТИ

- Внимательно прочитайте этот раздел «Меры предосторожности» и надежно установите дополнительные детали.
- Обязательно соблюдайте меры предосторожности, описанные здесь: они включают в себя критическое содержание для безопасности.
- Следующие указания показывают классификацию опасности и возможные последствия при неправильном обращении.

WARNING Неправильное обращение может привести к смерти или серьезным травмам.

CAUTION Неправильное обращение может привести к травме или повреждению дома и предметов домашнего обихода.

- После установки выполните тестовый запуск и убедитесь, что в нем нет неисправностей, и попросите своего клиента всегда сохранять этот лист установки вместе с руководством по установке. Также попросите клиента передать эти руководства новому пользователю, если он изменится.

WARNING (Предупреждение)

Обратитесь к дилеру или специалисту для установки.

- При неправильной установке пользователем это может привести к утечке воды, поражению электрическим током, пожару и т.д.

Используйте предоставленные детали и указанные детали для установки.

- Неправильные детали могут привести к поражению электрическим током, пожару, утечке воды и травмам, вызванным падением устройства.

Надежно закрепите сервисную панель на наружном блоке.

- Незавершенная установка может привести к поражению электрическим током и пожару, вызванным пылью, водой и т.д.

Аккуратно установите дополнительные детали в соответствии с данным листом установки.

- Неправильная установка может привести к утечке воды, поражению электрическим током, пожару и т.д.

Используйте указанные электрические провода. Надежно подключите и закрепите электрические провода к клеммам, чтобы на клеммы не воздействовало внешнее усилие.

- Неправильные соединения и крепления могут привести к пожару.

CAUTION (Внимание)

Не устанавливайте устройство там, где может присутствовать или протекать горючий газ.

- В случае утечки и скопления горючего газа вокруг устройства может произойти взрыв.

Установите прерыватель утечки на землю.

- Если не установить прерыватель утечки на землю, это может привести к поражению электрическим током.

Заземлите устройство правильно.

- Не подключайте заземляющий провод к газовой трубе, водопроводу, громоотводу или телефонному заземляющему проводу. Неправильное заземление может привести к поражению электрическим током.

1 Комплектация

Этот комплект включает в себя следующие части помимо этого листа установки.

① Основной нагреватель	1	② Опоры обогревателя	2	③ Винты 4x10	8	④ Пластиковые стяжки	5	⑤ Фиксатор	2
									
⑥ Этикетка спецификации	1	⑦ Крышка основного нагревателя (1) *	1	⑧ Крышка основного нагревателя (2) *	1	* Используется только с наружным блоком, установленным с двухрядным теплообменником.			
									

2 Подготовка

Основной обогреватель легче установить перед установкой наружного блока.

- Убедитесь, что основное питание устройства отключено.
- Не потеряйте снятые винты. Чтобы установить основной нагреватель, потребуется снять много винтов.
- Устранить пыль, грязь и т.д.

3 Подготовка к монтажу основного обогревателя

Перед установкой основного обогревателя выполните следующие процедуры, чтобы снять некоторые детали с наружного блока.

- 1 Снятие сервисной панели
Удалите 3 винта спереди. Сдвиньте сервисную панель вниз, чтобы снять ее.
- 2 Снятие верхней панели
Удалите 2 винта спереди и 3 винта сзади. Поднимите верхнюю панель, чтобы снять ее.
- 3 Снятие винтов для крышки
Удалите 2 винта для крышки панели.
- 4 Снятие передней панели
Удалите 7 винтов на передней панели. Сдвиньте переднюю панель вверх и потяните ее на себя.
- 5 Снятие вентилятора
Выкрутите крепежные винты вентилятора. Потяните вентилятор на себя, чтобы снять его.
- 6 Снятие опоры двигателя
Отсоедините разъем двигателя вентилятора и удалите 2 крепежных винта для опоры двигателя. Слегка потяните опору двигателя на себя и поднимите ее, чтобы снять.

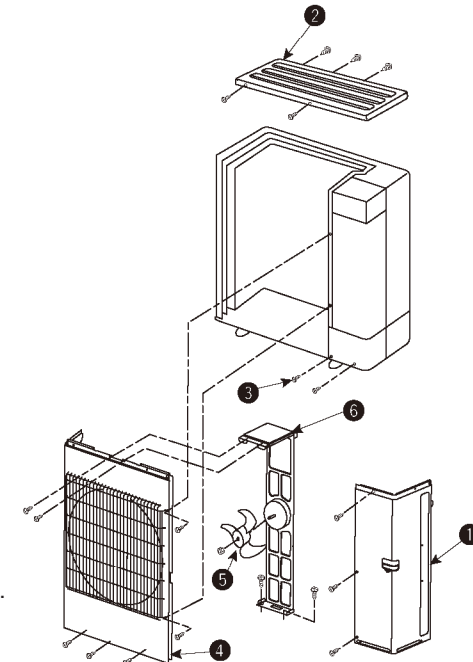

4 Монтаж основного обогревателя

1 Временно поместите основной нагреватель 1 на основание так, чтобы квадратное отверстие для опоры двигателя на основании доходило до центра основного нагревателя 1. (См. фото ниже.)



2 Прикрепите основной нагреватель 1 к опорам нагревателя 2 и винты 4 * 10 3.

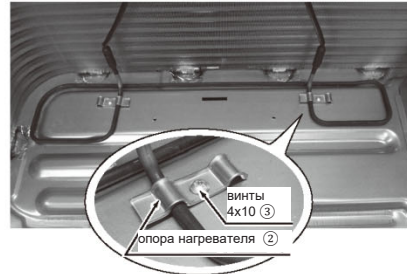
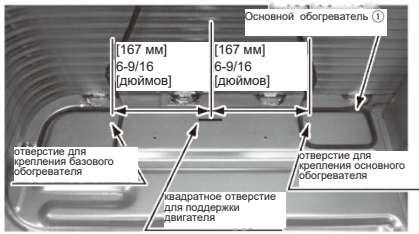

5 Монтаж крышки основного нагревателя

Поместите крышки основного нагревателя 7, 8, как показано на фотографии справа.

Прикрепите их винтами 4x10 3.

• Обязательно установите крышки основного нагревателя 7, 8 на наружный блок, установленный с двухрядным теплообменником. Крышки основного нагревателя 7, 8 нельзя устанавливать в наружном блоке, оборудованном трехрядным теплообменником.

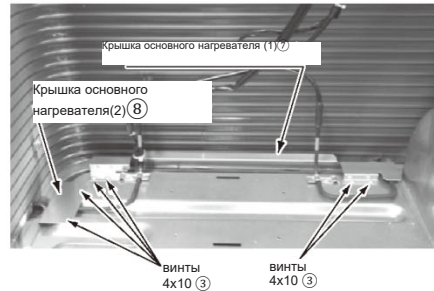

6 Монтаж опоры двигателя

Установите опору двигателя.

• Убедитесь, что подводящий провод не зажат между нижней частью опоры двигателя и основанием.

7 Закрепление проводов

1 Пропустите кабельные стяжки 4 через отверстия. Прикрепите подводящие провода нагревателя основания к опоре двигателя с помощью кабельных стяжек 4 в местах, показанных на фото 1.

2 Свяжите подводящие провода нагревателя основания и двигателя вентилятора вместе, используя зажим на опоре двигателя.

3 Свяжите подводящие провода с кабельной стяжкой 4.

4 Проведите подводящие провода через круглое отверстие на сепараторе к коробке электрических компонентов.

• Закрепите подводящие провода, чтобы они не мешали гребному вентилятору.

<фото 1>

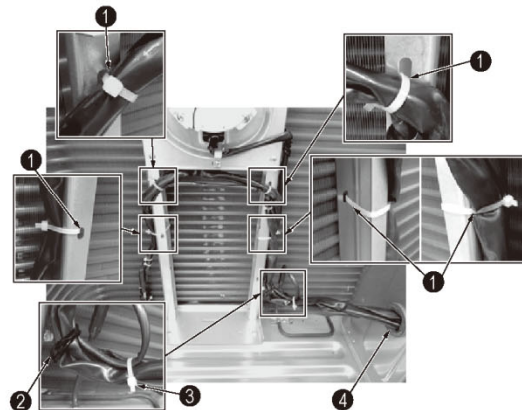

5 Прикрепите все провода с помощью зажимов на сепараторе в местах, показанных на фото 2.

<фото 2>



Схема подключения
Подсоедините провода в соответствии со следующей электрической схемой.



8 Закрепление проводов

После подключения подводящих проводов свяжите дополнительные подводящие провода и закрепите их крепежом 5.

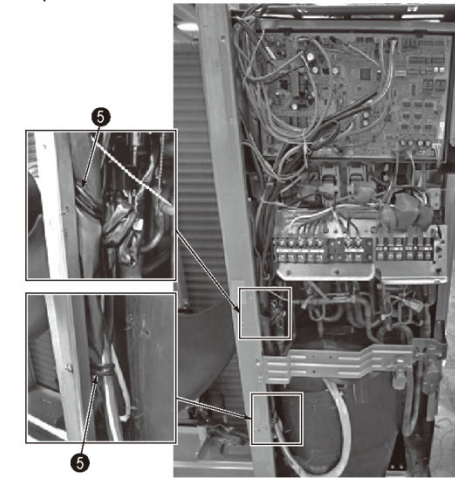
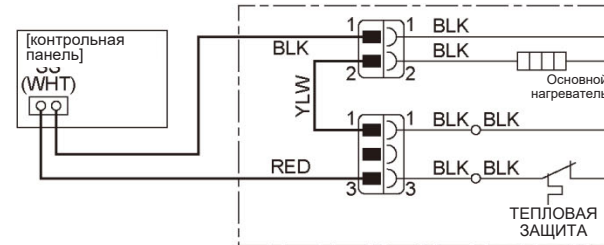

9 Прикрепление спецификации

Приклейте этикетку с техническими данными 6 над табличкой с техническими данными на сервисной панели.

10 Переустановка

Убедитесь, что установка основного обогревателя и соединения проводов проводилась в соответствии с данной инструкцией по установке. Установите снятые детали в порядке, обратном снятию.

- Затяните вентилятор с моментом $5,7 \pm 0,3 \text{ Н}\cdot\text{м}$ [$4,2 \pm 0,2 \text{ фут}\cdot\text{фунт}$] ($57 \pm 3 \text{ кг}\cdot\text{см}$).
- Поверните вентилятор и убедитесь, что основной нагреватель и подводящие провода не мешают движению пропеллера вентилятора.

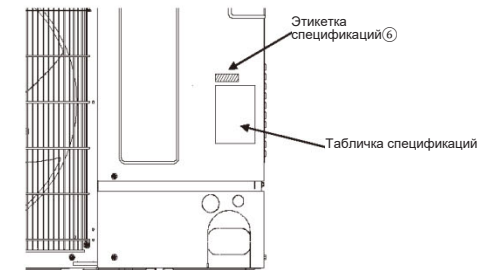

! WARNING

Надежно закрепите внешние панели. Непопулярная установка может привести к поражению электрическим током и пожару, вызванным пылью, водой и т.д.